



Gehörlosen-Club St. Gallen  
Sport & Kultur

# Turnier Programm 2 0 0 4

3. September

4. September

---

**Elite-Fussball**

«Kleinfeld»

Sportanlage Gründenmoos

**Damen-Fussball**

«Kleinfeld»

Sportanlage Gründenmoos

**St.Galler Kegeltturnier**

Rest. Sennhof, Edlischwil bei Waldkirch

**Schach-Turnier**

Gehörlosenzentrum «Habsburg» St.Gallen

**Mixed-Volleyball-  
turnier**

Oberstufenzentrum Grüna, Wittenbach

**Abendunterhaltung**

Oberstufenzentrum Grüna, Wittenbach

---

**D i s c o**

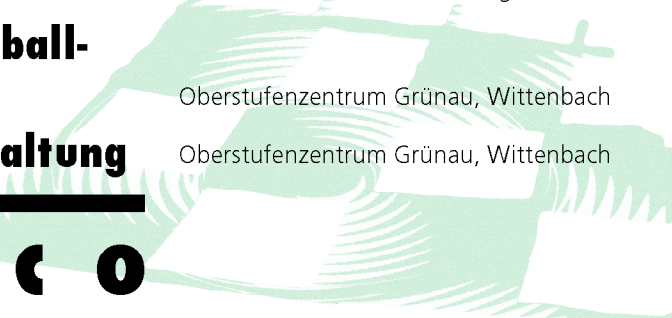



# AS Aufzüge

*einfach näher*

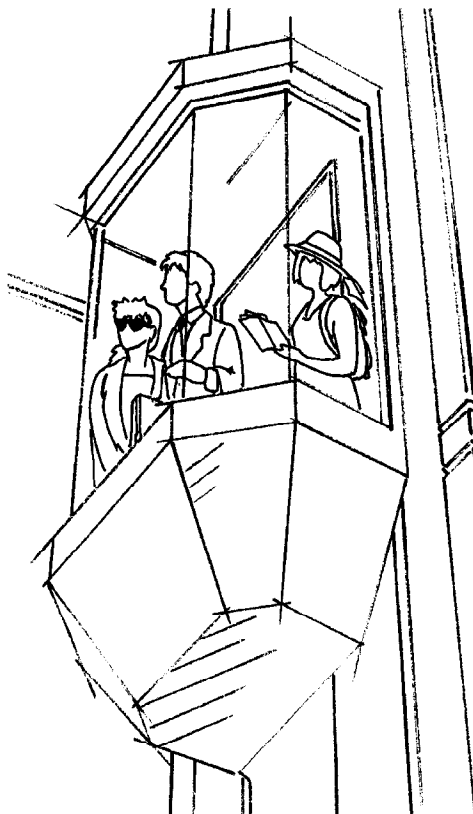

AS Aufzüge AG  
Schachenstrasse 2  
9016 St.Gallen

Telefon 071/282 11 00  
Telefax 071/282 11 10

St.Gallen · Wettwil/ Zürich · Bern · Brig · Lausanne · Genève · Tenero

# Inhaltsverzeichnis

Grusswort des Präsidenten	3
Herzliches Willkommen zum Sporttag	5
Das OK-Team	7
Herzlich Willkommen im Gehörlosenzentrum St. Gallen	9
Turniere in St.Gallen «Siegerliste»	12
27. St.Galler Kegelturnier	15
34. Fussball-Pokal «Kleinfeld» Turnier (Elite)	17
Situationsplan (in der Mitte)	
Turnierreglement «Fussball»	26
11. Damenfussballturnier	29
19. Mixed-Volleyballturnier	33
Erklärungen zum Volleyball-Mixedturnier	37
27. Schachturnier	39
Der Gehörlosen-Club St. Gallen dankt...	40

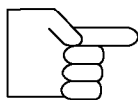

Die Abendunterhaltung mit Theater-Aufführung, Barbetrieb, Disco und Tanz dürfen Sie nicht verpassen. Für eine tolle Stimmung ist gesorgt.

© by *katja tissi*

Alle Illustrationen wurden von unserem Club-Mitglied Katja Tissi (by katja tissi) gezeichnet.



## Lösungen mit System und Sicherheit

Starkstrom | Automation | Telematik

ELEKTROTECHNIK

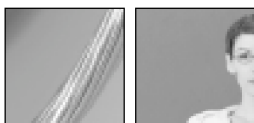

# Huber+Monsch

St.Gallen | Gossau | Birschach [www.hubermensch.ch](http://www.hubermensch.ch) T 071 274 88 77

# Frühstück mit Kängurus im Rösslitor

Bill Bryson und andere australische Abenteurer



Rösslitor Bücher AG  
Webergasse 5/7/15  
CH-9001 St.Gallen  
T 071 227 47 47  
F 071 227 47 48  
[www.buecher.ch](http://www.buecher.ch)

REKONSTRUIERT VON 1992

## Es gibt etwas zum Feiern.



Brauerei Schützengarten AG St. Gallen  
Bestellungen 071/243 43 53  
<http://www.schuetzengarten.ch>

**Schützengarten**  
Ein vortreffliches Bier.

## Willkommen in der östlichen Schweiz, St.Gallen

Liebe Sportfreunde/ innen, Kameraden / innen und Gäste aus der Schweiz und dem Ausland.

Dieses Jahr findet wieder das traditionelle Turnier (Fussball, Volleyball, Kegel und Schach) in der Umgebung von St.Gallen mit anschliessender Abendunterhaltung statt.

In dieser Ausgabe erhalten Sie die verschiedenen Informationen der sportlichen Geschehen des GC St.Gallen. Turnierorte des GC St.Gallen sind Stadt St.Gallen (Schach), Abtwil (Fussball Damen und Elite), Edlischwil bei Waldkirch (Kegeln) und Wittenbach (Volleyball). Die Abendunterhaltung ist auch in Wittenbach. Alle diese Orte sind ganz in der Nähe von St.Gallen und sehr gut mit dem Auto oder öffentlichen Verkehrsmitteln zu erreichen.

Um Durst und Hunger zu stillen, werden wir selbstverständlich an allen Orten eine Festwirtschaft errichten.

Nach den sportlichen Tätigkeiten findet in der Aula Grünau eine Abendunterhaltung mit verschiedenen Programmpunkten statt. Unter anderem wird die bekannte Theatergruppe zu einem unvergesslichen Abend beitragen. Anschliessend wünschen wir euch allen eine gute Heimfahrt.

Der GC St.Gallen freut sich sehr, euch begrüessen zu dürfen. Hoffen wir auf gutes Wetter in der Ostschweiz.

Auf ein baldiges Wiedersehen grüsse ich euch alle freundlichst

Urs Hengartner, Präsident  
Gehörlosen-Club St.Gallen



### Garage Siegenthaler AG

Pannen- und Abschleppdienst

Höhenstrasse 2, 9555 Tobel  
Tel. 071 917 20 10  
Fax 071 917 16 41  
[www.garage-siegenthaler.ch](http://www.garage-siegenthaler.ch)  
[Info@garage-siegenthaler.ch](mailto:Info@garage-siegenthaler.ch)

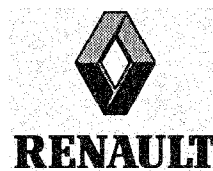

# Wir powern Ihre Bürotechnik

Netzwerke • Kopierer, Drucker, Fax, Scanner • Papier, Zubehör • Technischer Service



## Immer in Ihrer Nähe

Dank 14 CELLTEC-Filialen in der ganzen Schweiz lösen wir Ihr Problem auf dem kürzesten Weg – schnell, effizient und individuell. Denn wir wissen: Zeit ist Geld!

René Hollenstein freut sich auf Ihren Anruf.



# CELLTEC

**Bürotechnik im Netzwerk**

Tel. 0844 360 360

Fax 0844 360 361

**[www.celltec.ch](http://www.celltec.ch)**

## **Herzliches Willkomm zum Sportturnier mit Abendunterhaltung**

Die Wochen gehen so schnell vorüber und schon wieder ist es Zeit für unser Sportturnier und die Abendunterhaltung. In diesem Jahr organisieren wir das beliebte Sportturnier am 4. September 2004 mit den Disziplinen Fussball-Kleinfeld, Kegeln (beginnt schon am Vorabend), Schach und Mixed-Volleyball. Am Abend findet die bereits zur Tradition gewordene Abendunterhaltung mit eigenen Theaterdarbietungen und anschliessender Disco in der Aula des Oberstufenzentrums Grünau in Wittenbach statt. Ein interessanter Sport- und Kulturtag für Gehörlose und Hörende steht bevor.

Und noch etwas. Den Reingewinn aus dem Turnier und der Abendunterhaltung möchten wir für das Bildungsprojekt des Gehörlosen-Clubs St.Gallen einsetzen. Unser Ziel des Bildungsprojektes ist die Förderung der Erwachsenenbildung für die Gehörlosen.

Ich danke allen freiwilligen Helfern und Helferinnen für die Grosse Hilfe für diesen Anlass. Dank den Inserenten sind wir in der glücklichen Lage vorliegendes Programm zu präsentieren. Herzlichen Dank auch den Preisspenderinnen und Preisspendern.

**INFO:** Beim Mixed-Volleyball gibt es etwas neues. 4 Spieler/innen spielen auf dem Feld, statt wie bisher 6. Dies ist ein erster Versuch.

**Noch eine riesige Bitte:** Fahren Sie bitte nach der Abendunterhaltung ruhig, ohne Hupen nach Hause. Bitte auch nicht draussen herumrufen. Es gibt Leute die möchten Schlafen. Letztes Jahr gab es deswegen Reklamationen von Seiten der Nachbarschaft. Für Ihre Unterstützung danken wir Ihnen bereits heute herzlich und wir heissen Sie, Ihre Bekannten und Freunde zu dieser interessanten und vielseitigen Veranstaltung herzlich willkommen. Weitere Informationen können Sie auf der Internet Webseite: **<http://www.gcsg.ch>** nachsehen.

Heinz Scheiber, OK-Chef  
Gehörlosen-Club St.Gallen

# Spezialgeschäft für Tee

Wir führen über 200 Sorten Tee:  
Schwarztee, Grüntee, Rooibos,  
Früchtetee, Kräutertee

## und Kaffee

Versuchen Sie unsere Spezialitäten:  
Säurearm, reizarm veredelt,  
Jamaica Blue Mountain



**BAUMGARTNER**

Multergasse 6  
St.Gallen  
Telefon 071 223 10 35



**BOBINERIE WEISHAUP T RORSCHACH**  
St.Gallerstrasse 36, Telefon 071 841 42 35



## Das OK-Team



**Hinten v. links:** U. Hengartner (Mitarbeiter), G. Ehmann (Vize OK-Chef), G. Ruf (Bühnenchef), E. Lanzendörfer (Barleiterin), R. Zimmermann (Turnierprogramm), R. Rattin (Festwirtschaft Schach), P. Wartenweiler (Schachleiter), U. Mathis (Mitarbeiter), P. Mielsch (Stellvertreter Fussballleiter von R. Schneider)

**Mitte:** H. Schenk (Mitarbeiter), J. Lengwiler (Tagesfinanzen), H. Stäheli (Transport), A. Greco (Mitarbeiter), P. Möhl (Mitarbeiterin), H. Scheiber (OK-Chef), R. Gimmi (Kegelleiter), W. Stäheli (Hauptfinanzen)

**Vorne:** O. Bünzli (Festwirtschaft Volleyball), K. Bruderer (Festwirtschaft Fussball), A. Bünzli (Volleyballleiterin), J. Scheiber (Theaterleiterin)

**Es fehlen:** R. Bivetti (Fotograf), Hp. Germann (Inserate), R. Hagen (Sekretär), G. Maier (GC SG Internet), R. Scheiben (Schreiner-Team), R. Schneider (Fussballleiter), R. Marfurt-Kaufmann (Neu: Festwirtschaft Volleyball)



**Mehr als eine Zeitung.**

**Tagblatt, Aboservice, Fürstenlandstrasse 122, Postfach, 9001 St. Gallen  
Tel. 071 272 72 72, [www.tagblatt.ch](http://www.tagblatt.ch)**

**Lieferant: Multimedialer Projektor im Gehörlosenzentrum**

**Eschenmoser**

**Immer die neuesten Markengeräte. Seit 1953.**

**Am Spisertor: Spisergasse, 9000 St. Gallen  
Gratisparkplätze in den Parkings Spisertor und Burggraben,  
Jetons im Laden erhältlich.  
Tel. 071 220 85 55, Fax 071 220 85 77**

## Herzlich Willkommen im Gehörlosenzentrum St.Gallen

Liebe Freunde und Gäste

Seit Anfang Juli 1996 fanden im Clublokal die unterschiedlichsten Veranstaltungen statt. Besonders für die Erwachsenenbildung der Gehörlosen hat das Gehörlosenzentrum einen hohen Stellenwert.

Das Gehörlosenzentrum verfügt über einen eigenen Beamer, der oft zum Einsatz kommt. Nicht nur bei grossen Sportveranstaltungen und DVD-Filmen mit Untertiteln kommt er zum Einsatz, auch bei Vorträgen und Referaten bietet er eine hervorragende visuelle Unterstützung. Zur Infrastruktur des Gehörlosenzentrums gehören auch ein Laptop mit Drucker. Auf diese Weise sind wir in der Lage, sämtliche Mittel der modernen Technik zu nutzen und können unseren Besuchern eine Einrichtung auf dem neuesten Stand anbieten.

Raduolf Bivetti,  
Betriebskommissionsleiter

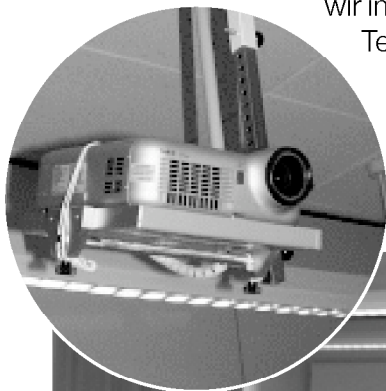



*Welchen Sport  
du auch immer  
betreibst:  
Dänk a Glänk*

***suvaliv!***

Sichere Freizeit

**Suva St. Gallen, Tel. 071 227 73 73**  
<http://www.suva.ch>



Vortragsraum

«Habsburg»  
Nordfassade



- Clublokal:** Gehörlosen-Club St.Gallen  
Gehörlosenzentrum, Burggraben 26  
9000 St.Gallen
- geöffnet:** jeden Donnerstagabend  
von 19.30 bis 23.30 Uhr.  
Verschiedene Veranstaltungen,  
bitte verlangen Sie das Programm.
- Reservation:** Die Räume im Gehörlosenzentrum sind gehörlosengerecht eingerichtet und eignen sich sehr gut für Kurse, Tagungen, Sitzungen, Veranstaltungen wie Jass- und Schachturniere, Feste sowie Geburtstagsfeiern. Wir heissen Sie für jedes Vorhaben herzlich willkommen!
- Auskunft:** Telefon-Vermittlung für Hörende:  
«Procom» 0844 844 071  
Schreibtelefon: 071 222 87 68  
Donnerstags 20.00 bis 23.30 h direkt im Zentrum  
Besuchen Sie unsere Webseite im Internet  
«[www.gcsg.ch](http://www.gcsg.ch)»!

**Auch hörende Gäste sind jederzeit willkommen!**

# Turniere in St. Gallen

## Siegerliste vom Fussballturnier

Jahr	Elite	Elite GC St. Gallen	Senioren	Senioren GC St. Gallen	Damen	Damen GC St. Gallen
1969	GSG Stuttgart					
1970	GSV Zürich					
1971	GSG Stuttgart	4. Rang				
1972	GSV Zürich	3. Rang				
1973	GSV Zürich	3. Rang				
1974	ESS Lausanne	3. Rang				
1975	GSV Zürich	5. Rang				
1976	GSC Bern	2. Rang			St.Gallen	1. Rang
1977	GSV Zürich	3. Rang			St.Gallen	1. Rang
1978	GSV Zürich	3. Rang			Genève	
1979	GSV Luzern	3. Rang			Zürich	
a) 1980	GSV Luzern	4. Rang			Zürich	
1981	GSV Luzern	2. Rang			St.Gallen	1. Rang
1982	GSC Bern	2. Rang			Luzern	
1983	GSC Bern	3. Rang				
1984	GSC Bern	3. Rang				
1985	GSV Luzern	2. Rang				
1986	GSC St.Gallen	1. Rang				
1987	GSV Luzern	3. Rang				
1988	GSG Stuttgart	7. Rang				
1989	GSC St.Gallen	1. Rang				
1990	GSC St.Gallen	1. Rang				
h) 1991						
c) 1992						
1993	GSC St.Gallen	1. Rang				
d) 1994	GSC Bern	3. Rang				
1995	GSV Zürich	4. Rang				
1996	GSV Luzern	2. Rang				
e) 1997	SS Tessin	5. Rang				
1998	GSV Luzern	2. Rang				
1999	GSV Luzern	6. Rang				
2000	GSC Aarau 1	6. Rang				
e) 2001	SS Ticino	7. Rang			DT Winterthur	
2002	GSC Aarau	6. Rang			DT Winterthur	3. Rang
2003	SS Ticino	2. Rang	GSC Bern		GSC Aarau	4. Rang

- a) Das Turnier wurde versuchsweise in der Halle ausgetragen.  
b) Die Turniere (Fussball, Volleyball, Schach) wurden wegen dem Tag der Gehörlosen nicht durchgeführt.  
c) Firmensportmeisterschaft GSC St.Gallen - Leica-Heerbrugg. Zurzeit sind die Feldfussballturniere bei den Gehörlosen «out». Deshalb versuchte der GSC St.Gallen mit einem Firmensport- Meisterschaftsspiel etwas neues.  
d) Das Fussballturnier wurde in der Halle ausgetragen.  
e) 1. Fussball-Kleinfeld-SM hat der GSC St.Gallen mit dem SGSV zusammen organisiert.

# Turniere in St. Gallen

## Siegerliste Kegel-, Schach- und Mixed-Volleyballturnier

Jahr	Kegeln Herren	Kegeln Damen	Kegeln Mannschaft	Schach	Mixed-Volleyball	Volleyball GC St. Gallen
1977				E. Nef		
1978	A. Locher			E. Nef		
1979	H. Stössel			P. Wagner		
1980	H. Hofmänner			D. Hadorn		
1981	H. Stössel			D. Hadorn		
1982	H. Stössel			D. Hadorn		
1983	A. Locher			P. Wagner		
1984	A. Locher			B. Nüesch		
1985	L. Wirth			P. Wagner	Bern	6. Rang
1986	H. Stössel			E. Nef	Karlsruhe	2. Rang
1987	A. Locher				Hohenrain	3. Rang
1988	A. Locher			P. Wagner	Zürich	3. Rang
1989	H. Hofmänner			Roser (D)	Zürich	3. Rang
1990	A. Locher	L. Wirth		P. Wagner	Zürich	3. Rang
1991	H. Stössel	L. Wirth		M. Müller Hö*		
1992	A. Locher	L. Wirth		P. Wagner	SGB	1. Rang
1993	R. Ritter	L. Wirth		P. Parfenov	St.Gallen	1. Rang
1994	H. Hofmänner	E. Hofmänner		Motschalov	St.Gallen	1. Rang
1995	G. Renfer	E. Hofmänner	GSC SG	P. Wagner	Wallis	3. Rang
1996	J. Bättig	L. Wirth	GSC SG	A. Hofer	Zürich	3. Rang
1997	G. Renfer	E. Hofmänner	GSC SG	P. Wagner	St.Gallen	1. Rang
1998	J. Bättig	E. Hofmänner	GSC SG	R. Geiser	Wallis	2. Rang
1999	J. Bättig	L. Wirth	GC SG	R. Geisor	Zürich	2. Rang
2000	G. Renfer	L. Wirth	GC SG 1	P. Wagner	St.Gallen	1. Rang
2001	R. Joray	M. Joss	GC SG 1	P. Wagner	Zürich	2. Rang
2002	H. Hofmänner	E. Hofmänner	GC SG 1	P. Wagner	SKN Brno (CZ)	4. Rang
2003	W. Stäheli	E. Hofmänner	GC SG 1	P. Wagner	SKN Brno (CZ)	3. Rang

\* Demonstration mit D.Hadorn

## I Gebärdensprache...

*...bitte verlangen*

**Sie Informationen über die Durchführung  
von Gebärdensprachkursen in St.Gallen und Appenzell**

**Schweizerischer  
Gehörlosenbund  
SGB**



SGB-Sekretariat, Region Deutschschweiz  
Oerlikonerstrasse 98, 8057 Zürich  
Telefon 01 315 50 40, Fax 01 315 50 47  
E-mail: [sgbds@sgb-fss.ch](mailto:sgbds@sgb-fss.ch)  
Internet: [www.sgb-fss.ch](http://www.sgb-fss.ch)



# Restaurant **SENNHOF** Edlischwil 9205 Waldkirch

- Gutbürgerliche, preiswerte Küche
- Speziell für Familien- & Firmenanlässe
- Zwei vollautomatische Kegelbahnen
- Räumlichkeiten bis ~100 Personen
- Gartenwirtschaft mit Kinderspielplatz
- Grosser Parkplatz

Ruhetage: Sonntag ab 18 Uhr und Montag ganzer Tag

Fam. Ruedi und Claudia Eilinger-Bruggmann  
Tel. 071 - 433 11 93 / Fax 071 - 433 10 50  
E-Mail: [sennhof.waldkirch@bluewin.ch](mailto:sennhof.waldkirch@bluewin.ch)

# Natürlich frische Energie

60% Apfelsaft mit 40% Mineralwasser

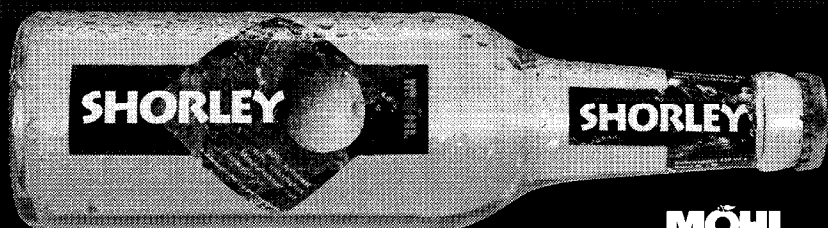

Informationen zur Saft-Herstellung: [www.moehl.ch](http://www.moehl.ch)

**MÖHL**  
Mosterei Möhl AG, 9320 Arbon





© by Lutz H. Hiss

## 27. St. Galler Kegelturnier

Restaurant Sennhof, Edlischwil bei Waldkirch/SG  
(Fax 071 433 10 50)

**3. und 4. September 2004**

- Zeit:** Freitag, 18.00 Uhr bis 23.00 Uhr  
Samstag, 09.00 Uhr bis 18.00 Uhr
- Würfe:** offen für alle SGKV (Kategorien 1, 2, 3, Damen, Senioren und Gäste)
- SGKV: 60 Würfe 30 Voll 30 Kranzspick  
Gäste: 50 Würfe 25 Voll 25 Voll
- Mannschaft:** Die 3 besten pro Verein (nur Lizenzierte) werden zusammengezählt.
- Einsatzgebühr:** Fr. 23.– wird am Turnierort eingezogen.
- Auszeichnung:** SGKV-Mitglieder in SGKV-Bon  
Gäste in Bargeld
- Preisverteilung:** Die Auszeichnungen (Mannschaften und Tagessieger) werden an der Abendunterhaltung übergeben.
- Wegweiser:** siehe Plan in der Mitte
- Auskunft:** Roland Gimmi, Ankerstrasse 8,  
8406 Winterthur, Fax 052/ 203 56 04  
E-Mail: lok@gmx.ch



### Preis-Spender/in

- |                 |                   |                 |                |
|-----------------|-------------------|-----------------|----------------|
| <b>1. Preis</b> | Brigitte Bruderer | <b>4. Preis</b> | Helmut Schenk  |
| <b>2. Preis</b> | Lucia Zimmermann  | <b>5. Preis</b> | Silvia Steffen |
| <b>3. Preis</b> | Gusti Gemperle    | <b>6. Preis</b> | Melanie Muralt |

# Unsere Kunden bleiben, was sie seit 150 Jahren sind...

Als «St.Gallische Creditanstalt» haben wir uns seit 1854 einen guten Namen gemacht – bei Anlegern, Privatkunden und Unternehmern, die Wert auf Lösungen legen, die ihren individuellen Zielen und der

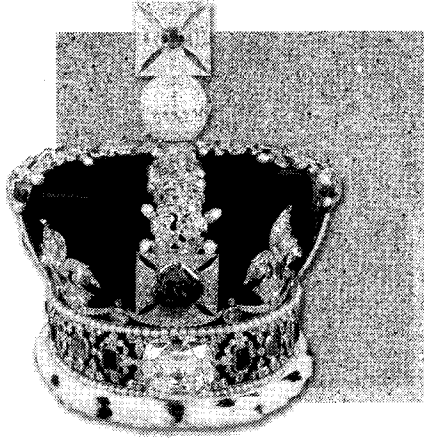
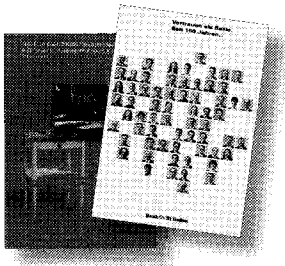

finanziellen Gesamtsituation gerecht werden. Warum wir in dieser Hinsicht tatsächlich einiges zu bieten haben, zeigt der Blick in eine Broschüre, die Sie mit einem Anruf auf 071 226 74 10 anfordern können. Publiziert haben wir sie übrigens nicht nur aus Anlass unseres Jubiläums, sondern auch, weil unser Markenzeichen «CA» – trotz der Namensänderung im Jubiläumsjahr – nach wie vor im Zentrum steht:

**Marktplatz 1, 9004 St.Gallen**  
071 226 73 73, [www.casg.ch](http://www.casg.ch)

**Bank  St.Gallen**



© by Lele Fiss

## 34. Elite-Fussball «Kleinfeld»

Sportanlage Gründenmoos in Abtwil/SG

4. September 2004

### Herren-Mannschaften:

St.Gallen

Luzern

Winterthur

Bern

Zürich

Basel

Aarau

Graue Bezeichnung gilt für den Damen-Fussball

Für die Berücksichtigung  
unserer Inserenten  
dankt Ihnen der



Gehörlosen-Club St.Gallen  
Sport & Kultur



© by Lele Fiss

### Preis-Spender/in

**Wanderpokal:** Peter Mielsch und Paul Mielsch

**1. Preis**

Robert Lacava

**5. Preis**

Roland Schneider

**2. Preis**

Urs Mathis

**6. Preis**

Gregor Maier

**3. Preis**

Daniel Cuennet  
David Scheiber

**7. Preis**

Sascha Frank

**4. Preis**

Marcel Jucker

**Fairness-Preis**

Rainer Oehri

# Ueli's Pneuschopf

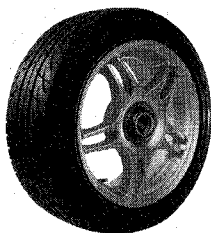

8583 Sulgen  
Kradolfstrasse 54  
Tel. 071 642 30 09  
Fax 071 642 30 71

**Verkauf sämtlicher  
Pneus und Felgen**

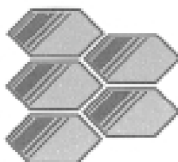

**Antonio  
Greco**

Keramische  
Wand- und Bodenbeläge

Vorderhausstrasse 5  
9053 Teufen  
Tel. 071 333 33 39  
Fax 071 333 45 10



9053 Teufen  
Tel. 071 333 12 30, Fax 071 333 46 61  
postmaster@waldegg-teufen.ch  
www.waldegg-teufen.ch www.schnuggebock.ch  
Familie N. und A. Dörig

**Willy Dornbierer**  
Transport AG

St. Annachloss-Str. 6a  
9404 Rorschacherberg  
Tel. 071 855 53 33 + 071 855 53 34  
Fax 071 855 53 77  
www.dornbierer-transport.ch  
info@dornbierer-transport.ch

**SCHENKEL'S DORFLADE**

*frisch • aktuell • persönlich*

Gratis Hauslieferdienst

St. Gallerstrasse 10  
9302 Kronbühl  
Telefon 071 298 21 83  
www.schenkelsdorfladen.ch

## Spielplan Elite-Fussball

Spielzeit: 16 Minuten mit Seitenwechsel

<b>Zeit</b>	<b>Platz</b>	<b>Spiel</b>	<b>Resultat</b>
9.20 - 9.36	A	St.Gallen - Winterthur	_____ : _____
	B	Zürich - Aarau	_____ : _____
9.40 - 9.56	A	Luzern - Basel	_____ : _____
	B	St.Gallen - Zürich	_____ : _____
10.00 - 10.16	A	Bern - St.Gallen	_____ : _____
	B	Winterthur - Zürich	_____ : _____
10.20 - 10.36	A	Aarau - Luzern	_____ : _____
	B	Aarau - St.Gallen	_____ : _____
10.40 - 10.56	A	Basel - Bern	_____ : _____
11.00 - 11.16	A	St.Gallen - Aarau	_____ : _____
11.20 - 11.36	A	Luzern - Winterthur	_____ : _____
	B	Zürich - Aarau	_____ : _____
11.40 - 11.56	A	Zürich - Basel	_____ : _____
	B	Bern - Aarau	_____ : _____

### Mittagspause!

Festwirtschaft auf dem  
Areal Fussballplatz  
Gründenmoos



St.Galler Kegel-Meisterschaft  
Rest. Sennhof, Edlischwil

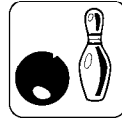

Waldkirch

Edlischwil

### Anreise nach Edlischwil

Per Auto:  
Autobahn von Chur / Zürich,  
Ausfahrt Gossau in Richtung  
Arnegg/Bischofzell. Nach dem  
Dorf Arnegg kommt ein weisser Weg-  
weiser Waldkirch (rechts) → Edlischwil

Per Bahn:  
Bahnhof Gossau, Abholdienst →  
Edlischwil.



Gehörlosen-Club St. Gallen

Sport & Kultur

CH-9001 St. Gallen • Postfach

Postkonto 90 17408-0

Fussballturnier «Kleinfeld»  
für Damen und Elite  
Sportanlage Gründenmoos,  
St. Gallen West (Abtwil)



Gossau

Volleyball-Mixedturnier  
Oberstufenzentrum Grüнау  
Wittenbach

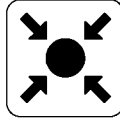

Abendunterhaltung  
Oberstufenzentrum Grüнау  
Wittenbach

**Wittenbach**

**Anreise nach Wittenbach**

Per Auto:  
Autobahnausfahrt St. Fiden → Wittenbach.

Per Bahn/Postauto:  
Bahnhof Wittenbach oder mit dem  
Postauto ab Bahnhof St.Gallen.

**St.Gallen**

Schach-Turnier  
Gehörlosenzentrum «Habsburg»  
Burggraben 26, St.Gallen



**«Passugg» wünscht  
allen Teilnehmern  
und Teilnehmerinnen  
spannende Spiele,  
Glück und Erfolg  
und frohe  
gemeinsame Stunden**



**Wir freuen uns auf Ihren Besuch**



**Bildungsstätte für Gehörlose, Schwerhörige,  
Ertaubte und Hörende, 7062 Passugg**

Telefon 081 250 50 55, Schreibtelefon 081 250 50 56  
Fax 081 250 50 57, Internet: [www.bildungsstaette.ch](http://www.bildungsstaette.ch)  
E-mail: [info@bildungsstaette.ch](mailto:info@bildungsstaette.ch)



# Spielplan Elite-Fussball

Spielzeit: 16 Minuten mit Seitenwechsel

<b>Zeit</b>	<b>Platz</b>	<b>Spiel</b>	<b>Resultat</b>
13.20 - 13.36	A	St.Gallen - Zürich	_____ : _____
	B	Luzern - Bern	_____ : _____
13.40 - 13.56	A	Basel - Winterthur	_____ : _____
	B	Zürich - St.Gallen	_____ : _____
14.00 - 14.16	A	St.Gallen - Luzern	_____ : _____
14.20 - 14.36	A	Bern - Winterthur	_____ : _____
	B	Aarau - Basel	_____ : _____
14.40 - 14.56	A	St.Gallen - Aarau	_____ : _____
15.00 - 15.16	A	Zürich - Luzern	_____ : _____
15.20 - 15.36	A	Basel - St.Gallen	_____ : _____
	B	Aarau - Zürich	_____ : _____
15.40 - 15.56	A	Bern - Zürich	_____ : _____
	B	Winterthur - Aarau	_____ : _____

Bei schlechtem Wetter wird auf Kunstrasen gespielt.



Gehörlosen-Club St.Gallen  
Sport & Kultur

## Werden Sie Mitglied!

**Wir heissen Sie im Gehörlosen-Club  
St.Gallen herzlich willkommen!**

**Besuchen Sie uns im Internet  
«[www.gcsg.ch](http://www.gcsg.ch)»**

**DJ Michalko Markus**  
**Rankweil/Austria**

# Disco



Gehörlosen-Club St. Gallen  
Sport & Kultur



4. September 2004  
Oberstufenzentrum  
Grünau  
in Wittenbach

22.00 bis 02.00 Uhr  
Saalöffnung 19.00 Uhr

**Bass-Sound-Systems**

## Schlussrangliste Elite Fussball

### Mannschaft

1. _____	5. _____
2. _____	6. _____
3. _____	7. _____
4. _____	

Fairnesspreis: \_\_\_\_\_

Jetzt schon Gratulation den Bestplatzierten!

 TOYOTA-Center • Carrosserie  
Occasions Center • Tankstelle  
Autovermietung

**von Rotz** 9500 Wil



[www.grafitec.ch](http://www.grafitec.ch)

**GRAFITEC**

Schrift Neon Druck

St. Gallen Wil Chur Zürich

# Turnier-Reglement

1. Es gelten die offiziellen Regeln des SFV. Die Spiele werden von offiziellen Schiedsrichtern des SFV geleitet. Gegen Tatsachenentscheide der Schiedsrichter kann nicht protestiert werden.
2. Jede Mannschaft hat der Turnierleitung eine vom Mannschaftsführer unterzeichnete Spielerliste, der während des Turnier zum Einsatz gelangenden Spieler spätestens 20 Minuten vor dem ersten Turnierspiel abzugeben. Ein Spieler/in ist nur für eine Mannschaft spielberechtigt. Er/Sie darf nicht abwechslungsweise in Mannschaft A und B eingesetzt werden.
3. Eine Mannschaft darf höchstens aus 10 Spieler/innen bestehen. Es dürfen sich 6 Spieler gleichzeitig auf dem Spielplatz befinden: 1 Torhüter und 5 Feldspieler.
4. Das Auswechseln von Spielern ist gestattet. Es darf jedoch nur bei unterbrochenem Spiel und in der eigenen Platzhälfte ausgewechselt werden. Zuwiederhandlungen werden mit einem Freistoss für die gegnerische Mannschaft gepfiffen.
5. Jede Mannschaft hat in einheitlicher Spielkleidung anzutreten. Treten beide Mannschaften zu einem Spiel in gleichfarbigen Dress an, so ist die im Spielplan erstgenannte Mannschaft berechtigt, in ihren Farben zu spielen.
6. Die Spieldauer ist aus dem Spielplan ersichtlich.
7. Die im Spielplan erstgenannte Mannschaft hat Anstoss.
8. Eine gelbe Karte des Schiedsrichters bedeutet für den betroffenen Spieler eine 2-Minuten Zeitstrafe. Die rote Karte bedeutet Ausschluss vom ganzen Turnier. Eine gelb-rote Karte bedeutet 1 Spielsperre. Bei wiederholungsfall Ausschluss vom ganzen Turnier. Ein Ersatz für den mit der roten Karte bestrafte Spieler darf erst im nächsten Spiel eingesetzt werden.
9. Wertung: Sieg 3 Punkte, Unentschieden 1 Punkte, Verlierer 0 Punkte.
10. Tritt eine Mannschaft durch eigenes Verschulden nicht pünktlich zum Spiel an, so verliert sie Forfait. Das Resultat wird zugunsten des Gegners mit 2:0 gewertet.
11. Bei Punktgleichheit gilt folgende Rangordnung:
  1. die bessere Tordifferenz, 2. die direkte Begegnung, 3. die Anzahl der geschossenen Tore, 4. Penaltyschiessen.
12. Im Falle eines Penaltyschiessen werden 5 verschiedene Spieler beider Mannschaften abwechselnd je einen Penalty schiessen. Besteht danach

immer noch Treffergleichheit, so wird mit den gleichen Spielern abwechselnd weiter geschossen. Sieger ist die Mannschaft, die als erste die Führung übernimmt.

13. Gespielt wird auf Fussballtore in Originalgrösse. Als Feld- und Strafraumbegrenzungen gilt die aufgetragene Markierung. Penaltys werden aus 11 Meter Distanz geschossen. Der Abstand bei Freistössen beträgt 7 Meter.
14. Die Offside-Regel ist aufgehoben.
15. Der Torhüter darf den Ball nur im eigenen Spielraum befördern mit Hand oder Fuss.
16. Proteste sind sofort nach dem Spiel schriftlich bei der Turnierleitung einzureichen. Die Protestgebühr beträgt Fr. 50.–, die nach Gutheissung des Protest wieder zurückerstattet werden.
17. Jede Mannschaft anerkennt mit der Teilnahme am Turnier dieses Reglement. Bei unvorhergesehenen Ereignissen, die nicht in diesem Reglement erwähnt sind, ist der Entscheid der Turnierleitung massgebend und endgültig. Die Turnierleitung behält sich das Recht vor, dieses Reglement zu ändern. Änderung werden rechtzeitig bekanntgegeben.
18. Der Turniersieger ist verpflichtet, den Wanderpokal am nächsten Turnier zu verteidigen. Die Mannschaft, die dreimal hintereinander Turniersieger wird oder mit Unterbrüchen insgesamt fünfmal Turniersieger wird, darf den Wanderpokal behalten. Alle Mannschaften werden mit einem Preis ausgezeichnet.
19. Für Unfall und Diebstähle übernimmt der Veranstalter keine Haftung. Versicherung ist Sache des Spielers.
20. Es darf nicht vergessen werden, dass die Lizenzausweise mitzunehmen sind. Spieler ohne Lizenzausweis werden mit Fr. 10.– und Spieler, die ihren Lizenzausweis vergessen haben, mit Fr. 3.– belastet. Gemäss SGSV-Präsident Walter Zaugg wird ein Vertreter vom SGSV die Lizenzkontrolle durchführen.
21. **Info an Fussballer:** Wir spielen am St.Galler-Fussballturnier auf dem Rasenplatz. Beim schlechtem Wetter können wir auf dem Kunstrasen spielen!
- Achtung:** Bitte Fussball- und Turnschuhe mitnehmen!!
22. Jeder Verein sollte für einen eigenen Sanitätskoffer besorgt sein!

Wir danken für Euer Verständnis und wünschen einen guten Verlauf an diesem Sporttag in St.Gallen.

Die Turnierleitung



## Landgasthof Brauerei

9063 Stein AR  
Telefon 071 367 11 05

Marie-Louise und Hansueli Schrepfer

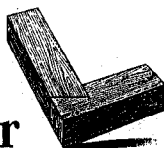

## Lanter Holzbau AG

Zimmerei · Schreinerei · Fenster in Holz

Löwenstrasse 51 · 9400 Rorschach  
Telefon 071 841 17 16 · Telefax 071 845 18 16  
lanter@lanter-holzbau.ch · www.lanter-holzbau.ch

# HEIZEN MIT ÖL.

## ENTSCHIEDEN RICHTIG.



Tel. 071/244 80 80  
Heimatstr. 8  
9008 St.Gallen

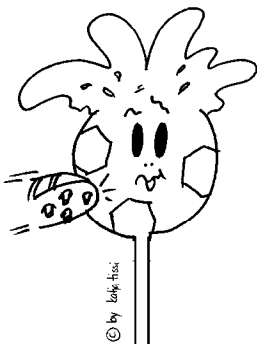

## 11. Damenfussball «Kleinfeld»

Sportanlage Gründenmoos in Abtwil/SG

**4. September 2004**

### Damen-Mannschaften:

St.Gallen

Zürich

Aarau



### Preis-Spender/in

#### 1. Preis

Ruedi Graf und Katja Tissi

#### 2. Preis

Paul Geisser

#### 3. Preis

Rolf Kappeler

#### Fairness-Preis

Rainer Oehri

**Viel Erfolg und Freude  
beim Turnierbesuch!**

**Während des ganzen  
Turniers wird eine  
Festwirtschaft geführt!**



Gehörlosen-Club St. Gallen  
Sport & Kultur

Berücksichtigen Sie bitte unsere Inserenten

Wir freuen uns auf Ihren Besuch

 unverwechselbar ...

Ganz + Co. AG, Simonstrasse 10, St.Gallen  
Tel. 071 282 85 00 · Fax 071 282 85 21  
[www.pgb.ch](http://www.pgb.ch)

 **Platti Ganz**  
Baumaterial



mal mehr möchten wir uns  
für das alljährliche Drucken des  
Turnierprogramms  
beim Gehörlosen-Club St.Gallen  
herzlich bedanken.

**druck**  
 **werkstatt** [www.druckwerkstatt.ch](http://www.druckwerkstatt.ch)

**hagmann** 

Heizung Lüftung Industrietechnik

071 844 19 20

Rorchach | [www.hagmannag.ch](http://www.hagmannag.ch)



## Spielplan Damen

Spielzeit: 16 Minuten mit Seitenwechsel

Zeit	Platz	Spiel	Resultat
9.40 - 9.56	B	St.Gallen - Zürich	_____ : _____
10.20 - 10.36	B	Aarau - St.Gallen	_____ : _____
11.20 - 11.36	B	Zürich - Aarau	_____ : _____
13.40 - 13.56	B	Zürich - St.Gallen	_____ : _____
14.40 - 14.56	A	St.Gallen - Aarau	_____ : _____
15.20 - 15.36	B	Aarau - Zürich	_____ : _____

Für die Berücksichtigung  
unserer Inserenten  
dankt Ihnen der



Gehörlosen-Club St.Gallen  
Sport & Kultur

## Schlussrangliste Damen-Fussball

	Spiele	Tore	Punkte
1. _____	4	_____ : _____	_____
2. _____	4	_____ : _____	_____
3. _____	4	_____ : _____	_____

**Fairnesspreis:** \_\_\_\_\_

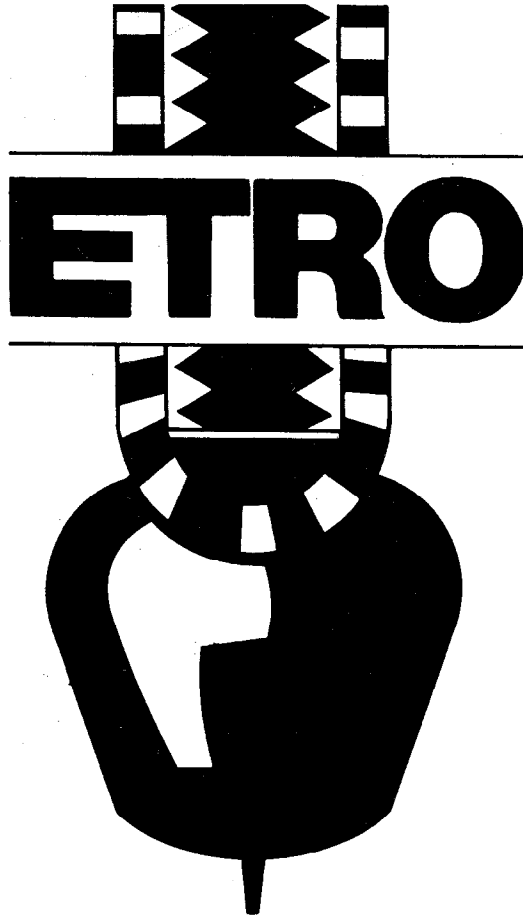

## **Ernst Thoma**

Glocken- und Schellenhandel  
Sattlerei / Landwirtschaftliche Artikel Paradies  
Telefon (071) 855 11 55 • Fax (071) 855 11 06  
9400 Rorschacherberg

RESTAURANT  
**Paradies**  
RORSCHACHERBERG



© by Lutz Hiss

## 19. Mixed-Volleyballturnier

Oberstufenzentrum Grünau in Wittenbach

### 4. September 2004

- 1 TGGV Thurgau
- 2 GC St.Gallen
- 3 IGSV Luzern
- 4 GSV Zürich
- 5 Winter-Players (Ski-Team)

*Auslosung: Jaine Marfurt  
(Tochter von Regula Marfurt-Kaufmann), 24. Juli 2004*



© by Lutz Hiss

### Preis-Spender/in

**1. Rang**  
Heidi Gemperle

**2. Rang**  
Josef Lengwiler







**3. Rang**  
Peter Wagner

**4. Rang**  
Roland Hagen

**5. Rang**  
Daniel Cuennet



Bei Taxi **Herold** weiss jeder  
mit wem er **fährt** . . .

	TGGV Thurgau	GC St. Gallen	IGSV Luzern	GSV Zürich	Winter-Players	Bälle	Punkte	Rangliste
TGGV Thurgau								
GC St. Gallen								
IGSV Luzern								
GSV Zürich								
Winter-Players								

# Spielplan Mixed-Volleyballturnier

(Änderungen vorbehalten)

Zeit	Halle	Mannschaften	Schiri
8.45 - 10.00	1	(1) Thurgau - (2) St.Gallen	5
	2	(3) Luzern - (4) Zürich	5
10.00 - 11.15	1	(2) St.Gallen - (4) Zürich	3
	2	(1) Thurgau - (5) Winter-Play.	3
11.15 - 12.15	1	(5) Winter-Play. - (2) St.Gallen	4
	2	(1) Thurgau - (3) Luzern	4

## Pause

13.45 - 15.00	1	(1) Thurgau - (4) Zürich	2
	2	(5) Winter-Play. - (3) Luzern	2
15.00 - 16.15	1	(2) St.Gallen - (3) Luzern	1
	2	(4) Zürich - (5) Winter-Play.	1

**VSCI Carrosserie**

**batliner**

Löwengartenstrasse 4  
9400 Rorschach

Telefon 071 841 74 80  
Telefax 071 841 93 93

**Carrosserie und Spritzwerk für sämtliche PW  
und Nutzfahrzeuge • «Drücktech Stützpunkt»**



## Hotel zum Rössli

9302 Kronbühl-Wittenbach, Tel. 071 298 40 30, Fax 071 298 48 30  
hotel-roessli-wittenbach@bluewine.ch, www.roessli-wittenbach.ch

Familienbesitz seit 1886

Familie J. Müller

20 Hotelzimmer mit Dusche, WC und TV  
verschiedene Säle für 10 bis 60 Personen  
unterirdische Miniolfanlage



**HONDA**

New Model

**A&S**

**HONDA-SPORT  
9200 GOSSAU**

**FLAWILERSTR. 80  
TEL. 071 385 03 06  
FAX 071 385 03 07**

**VT 125 C**

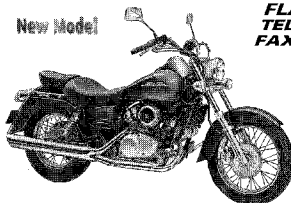

Geöffnet  
Montag bis Freitag  
08.00 bis 12.00 Uhr  
und 13.30 bis 17.30 Uhr

e-mail [hoer@st.gallen.ch](mailto:hoer@st.gallen.ch)  
[www.hoermittel.ch](http://www.hoermittel.ch)

Sport und Spass **geHÖREN**  
zum Leben!

# HÖR

Tests  
Geräte  
Service  
Beratung

## HÖRMittelzentrale St.Gallen

Bahnhofplatz 1, 9000 St. Gallen, Telefon 071-222 42 90, Fax 071-222 42 37

# Erklärungen zum Volleyballturnier

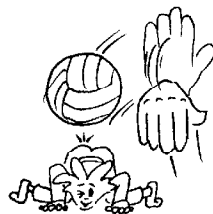

**Reglement:** Es gelten die Regeln gemäss Schweiz. Volleyballverband (SVBV) und Schweiz. Gehörlosen Sportverband (SGSV).

**Ergänzung:** Es werden nur 3 Sätze Tie Break max. 25 Punkte, mit 2 Differenzpunkte gespielt.

Die Rangierung sieht wie folgt aus:

1. Siegespunkte
2. Direktbegegnung
3. Ballverhältnis

2 x Time-Out pro Satz

**Mixed:**

4 Spieler, max. 3 Herren pro Mannschaft auf dem Spielfeld.

Es darf mit Auswechselfpieler (Ersatzspieler) gespielt werden.

Netzhöhe für Mixed: 2.43 m

**Info +**

**Ansprache:** Um 8.30 Uhr müssen alle Mannschaftenkapitän in der Turnhalle dabei sein. Sie werden die Info der 3 Reglemente bekannt gegeben!

**Tenue:** Einheitliches Tenue ist erwünscht!

**Anspiel:** Die erstgenannte Mannschaft hat Anspiel. (siehe Spielplan)

**Schiri /**

**Zähler:** Sie werden von beteiligter Mannschaft gestellt. (siehe Spielplan)

**Versicherung:** Versicherung gegen Unfälle, Diebstähle etc. ist Sache der Teilnehmer/innen.  
Der Turnierleiter lehnt die Haftung ab.

**Verpflegung:** Während des ganzen Turniers wird eine Festwirtschaft geführt.

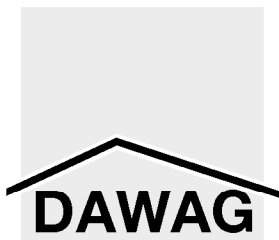

**DAWAG AG DACH UND  
WAND  
AUS EINER  
HAND**

**Steil- und  
Flachbedachungen  
Reparaturservice  
Fassaden  
Bau-Visierungen**

9303 Wittenbach  
Telefon 071 298 23 43, Fax 071 298 20 17

9325 Roggwil/Freidorf  
Tel. 071 455 24 76, Fax 071 455 23 85

Inhaber N. Brüsweiler

Berücksichtigen Sie bitte unsere Inserenten

**Wir wünschen ein erfolgreiches Turnier.**

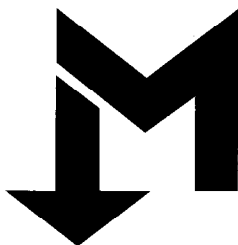

**MEICHTRY AG**  
**BAUUNTERNEHMUNG**

Löwenstrasse 17b, 9400 Rorschach  
Telefon 071 841 44 09





© by Ischi Füssli

## 27. Schachturnier

Gehörlosenzentrum «Habsburg», Burggraben 26, 9000 St.Gallen

**4. September 2004**

**Turnierdauer:** 10.00 bis 12.00 Uhr  
13.30 bis 17.00 Uhr

**Turniereinsatz:** **Fr. 18.-**, für Teilnehmer  
aus dem Ausland **gratis**

**Spielzeit:** 20 Minuten oder 30 Minuten  
pro Spieler und Partie

**Rundensystem:** 5 oder 7 Runden nach  
Schweizersystem

**Auskunft:** Paul Wartenweiler  
Nutenwil, 9602 Bazenhaid  
Fax 071 931 66 15

Die ersten drei Schachspieler des Turniers erhalten einen schönen Pokal plus einen Geldpreis. Den restlichen Spieler/innen wird ein Geldpreis verteilt.



© by Ischi Füssli

## Preis-Spender/in

**Wanderpokal:** GC St. Gallen

**1. Rang**  
Paul Wartenweiler

**2. Rang**  
Alexandra Nett

**3. Rang**  
Elfriede Locher

**4. Rang**  
Esther Jost

**5. Rang**  
Andrea Bünzli

**6. Rang**  
Otmar Bünzli

**7. Rang**  
Heinz Scheiber

**8. Rang**  
Inge Scheiber

**9. Rang**  
Rolf Zimmermann

**10. Rang**  
Rita Zimmermann

## **Der Gehörlosen-Club St.Gallen dankt folgenden Gönnern und Firmen für die Unterstützung:**

AS Schindler AG, St.Gallen  
Baumgartner & Co., St.Gallen  
Bertocchi Sergio, Rorschacherberg  
Bobinerie Weisshaupt & Co.,  
Rorschach  
Brändle Tony AG, Wil SG  
Brauerei Schützengarten, St.Gallen  
Carrosserie Batliner, Rorschach  
CELLTEC AG, St.Gallen  
D A W A G AG, Wittenbach SG  
Dornbierer Willy, Rorschacherberg  
Druckwerkstatt, Zuben TG  
Eschenmoser, St.Gallen  
ETRO Ernst Thoma,  
Rorschacherberg  
Fluora Leuchten AG, Herisau AR  
Ganz & Co. AG, St.Gallen  
Garage Siegenthaler, Tobel TG  
Grafitec AG, St.Gallen  
Greco Antonio, Teufen AR  
Hagmann AG, Rorschach SG  
Hörmittelzentrale, St.Gallen  
Hofer AG, Rorschach  
Honda-Sport, Gossau SG  
Huber & Monsch AG, St.Gallen  
Lanter Holzbau AG, Rorschach  
Marabu-Club, Rorschach  
Meichtry Moritz AG, Rorschach  
Migros Ostschweiz, Gossau  
Mosterei Möhl AG, Arbon TG  
Rest. Brauerei, Stein AR  
Rest. Gartenhaus, St.Gallen  
Rest. Sennhof, Waldkirch SG  
Rest. Waldegg AG, Teufen AR  
Riklin AG, St.Gallen  
Rösslitor Bücher AG, St.Gallen  
Schenkel's Dorflade, Kronbühl SG  
Speiserestaurant Rössli,  
Kronbühl SG  
Spühl AG, Wittenbach SG  
St.Gallische Creditanstalt, St.Gallen  
SUVA St.Gallen, St.Gallen  
Taxi Herold AG, St.Gallen  
Toyota-Center von Rutz AG,  
Bronschhofen SG  
Walser Hanjörg, Berneck SG  
WAN - JET AG, Weinfelden  
Weisshaupt Ueli, Sulgen  
Zimmermann Rolf, Uerikon  
Zollikofer AG, St.Galler Tagblatt,  
St.Gallen

---

### **Vielen lichen Dank**

Auch für die späteren Spenden,  
welche hier nicht erwähnt sind,  
möchten wir uns herzlich be-  
danken.

---

**Fluora Leuchten AG**  
CH-9101 Herisau, St.Gallerstrasse 49  
Telefon 071 353 06 06, Fax 071 353 07 07  
[www.fluora.ch](http://www.fluora.ch)



© by beige frise

## Abendunterhaltung

Aula des Oberstufenzentrums Grünau in Wittenbach

**4. September 2004**

**Saalöffnung 19.00 Uhr  
Verlängerung bis 02.00 Uhr**

**Beginn des Abendprogramms  
um 20.00 Uhr**

**Programm: Begrüssung**

**Gehörlosen Theatergruppe  
«Gehörlosen-Kultur und  
Theaterstücke»**

**Preisverteilung**

**Getränke und Verpflegung  
Imbissecke**

**Barbetrieb**

**Disco mit DJ Michalko Markus**

**Überraschung**



Der Gehörlosen Club St.Gallen würde sich freuen,  
wenn Sie mit vielen Freundinnen und Freunden,  
Verwandten und Bekannten bei uns vorbei-  
schauen würden.

Wir heissen Sie jetzt schon herzlich willkommen  
und wünschen Ihnen viel Spass.

OK-Chef, Heinz Scheiber

Gehörlosen Club St.Gallen  
Postfach 802, 9001 St.Gallen

Internet: [www.gcsg.ch](http://www.gcsg.ch)

Spenden: Postkonto 90-17408-0